



Operating Instructions | Bedienungsanleitung

MD8 airscan Remote-Control Interface 1ZE---0003

(Only to be used in conjunction with a connected MD8 airscan and PLC unit)

(nur in Verbindung mit angeschlossenem MD8 airscan und SPS Steuerungs-Einrichtung)



English	page 3
Deutsch	Seite 19

Contents

1. Preface	4
2. Introduction	5
3. Safety precautions	6
4. EEC - Declaration of Conformity	7
5. Unpacking and checking the equipment supplied	8
6. Description of the MD8 airscan Remote-Control	9
7. Specifications of the MD8 airscan Remote-Control	10
8. Switching the Remote-Control on	11
9. How the Remote-Control functions	12
10. Terminal assignment	13
11. Warranty	14
12. Information and instruction on disposal	15
Non-hazardous Declaration	17

Version 1.0 - as of: June 2009

Please read these operating instructions carefully before switching the instrument on!

1. Preface

Dear new user

Congratulations!

With your decision to purchase the MD8 airscan Remote Control 1ZE--0003, a newly developed accessory for our practice-proven microbiological air sampler, you have selected a product which is manufactured according to the highest quality German electrical and precision engineering standards.

We are sure that it will provide you with satisfying and trouble-free service for many years.

Please do not hesitate to contact us, should you need further information or assistance on installation or on your specific applications.

Goettingen, 2009

2. Introduction

The MD8 airscan Remote Control 1ZE---0003 is an interface which allows the user to carry out automatic air sampling with the MD8 airscan air sampler at several collection locations in succession in a process line via a PLC.

These operating instructions are mainly intended to provide a technical description on how the Remote Control is to be connected to and operated with an available process logic controller (PLC).

Therefore, a complete function test of the Remote Control is only possible in conjunction with a PLC and a connected MD8 airscan. These Operating Instructions have been primarily written for technicians.

As these air monitoring systems are customer-specific solutions, further details concerning installation of this equipment must be discussed on site with the user and the equipment needs to be installed together with the user.

3. Safety precautions

1. Switch off the instrument before wiring the MD8 airscan Remote-Control 1ZE---0003.
2. Disconnect the instrument from the electrical supply (unplug it) before changing the fine fuse.
3. Only switch on the MD8 airscan Remote Control when it is connected to an MD8 airscan air sampling instrument and a PLC unit.
4. Any use other than for the intended purpose, or improper operation, voids any and all manufacturer warranties.
5. Before starting the system, make sure that the available electrical supply matches that which is printed on the label on the bottom of the instrument.
6. Do not open or make changes to the instrument. Damage resulting from such actions or changes are not covered by the manufacturer's warranty.

4. EEC – Declaration of Conformity

We hereby declare that this version of the MD8 airscan Remote Control (order number 1ZE---0003) conforms, in its design and function, to the requirements of the following standards:

EN 50081-1

EN 55022 Cl. B

EN 50082-2

EN 61000-4-2, -3, -4, -5, -6,-11

EN 50204

As of: Oct. 2000

This declaration becomes invalid if unauthorized changes have been made to the instrument.

5. Unpacking and checking the equipment supplied

Sartorius Stedim Biotech products are packaged very carefully. However, despite this, damage may still occur during transport, so please check the equipment supplied for any damage while unpacking it, and at the same time check each piece against the following list, to ensure that everything has been correctly delivered and that nothing is left in the packaging:

- MD 8 airscan Remote Control (check the voltage)
- a) Line cord (country specific) (see Fig.1)
- b) Connecting cable to the MD8 airscan
- c) Connecting cable to the PLC
- Operating instructions



Fig. 1

c

b

a

6. Description of the MD8 airscan Remote Control

The MD8 airscan Remote Control has a metal housing which can be wiped down and disinfected using common cleaning agents and disinfectants.

The operating elements (on | off switch (a) and status indicators (b)) for the various instrument functions, which are described in the section on how the Remote Control functions, are located on the front of the instrument (Fig. 2).

The power supply connection (a), fuse (0.5 A T, (b)) and connections for the PLC (c) and for an MD8 airscan air sampler (d) are on the back of the instrument (Fig.3).



Fig. 2

a

b



Fig 3

c

d

b

a

7. MD8 airscan Remote Control specifications

Order number	1ZE--0003
Supply voltage	90–260 V ~ 50 60 Hz
Power consumption	5 W
Safety fuse	500 mA slow
Connecting voltage output	24 V = 0.3 Amp
Weight	Approx. 2.2 kg
Dimensions	258 × 159 × 94 mm (L × W × H)
Total width	215 mm with connecting plug

8. Switching on the Remote Control

Use the on | off switch on the front of the instrument to switch the MD8 airscan Remote Control on (Fig. 2 (a) + Fig. 4 (a)). The switch lights up red to show that the instrument is on, and at the same time, the instrument carries out a self test in which it checks its functions. The status indicator LED flashes during this test.

When the test is successfully completed, and provided the instrument is connected to an MD8 airscan air sampler, the green LED stays on ("on") (Fig. 4, b). This shows that the instrument is ready for use and the measurement (air sampling) can be started.

Should the test not be successfully completed, the green LED ("on") is not lit. Possible cause of the fault: Remote Control and MD8 airscan are not connected.

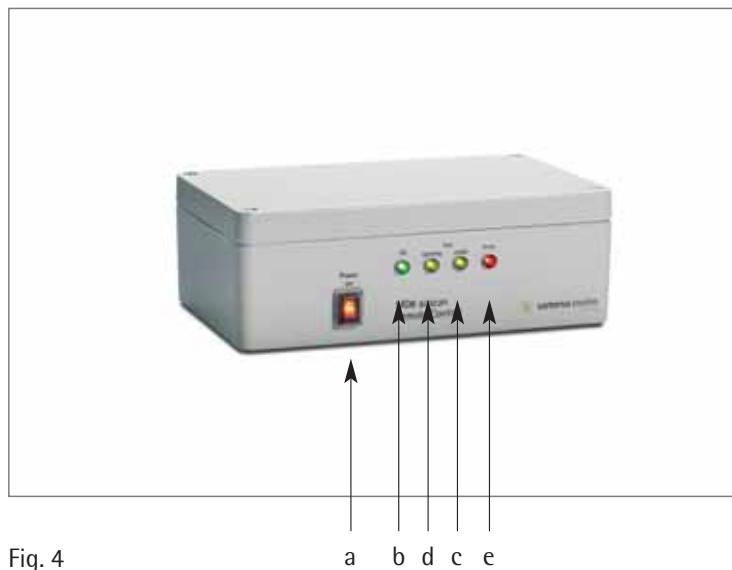

Fig. 4

9. How the Remote Control functions

A measurement can be started when the green LED ("on") of the MD8 airscan Remote Control is on.

To start the measurement procedure, the PLC control must trigger a relay with a closing contact for about 100 ms.

The closing contact of the relay must be connected at pins 3 and 4, potential free.

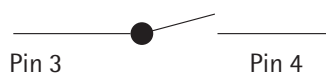

As soon as the MD8 airscan air sampler and the MD8 airscan Remote Control are supplied with a 220 V operating voltage and switched on, the measurement procedure can be started. At the end of a measurement, provided no fault has occurred, a signal is output at pin 5 (signal: Ready = yellow LED (Fig. 4, c)).

After the measurement procedure has been initiated with the start pulse, a 24 V return signal is output at pin 2 (during the complete measuring phase). After the measuring phase, the instrument must be reset to start again by an acknowledgement signal at pin 1 (signal: Running = yellow LED, (Fig. 4, d))

If the measurement was not successfully carried out, a fault is reported by a flashing signal which alternates between pin 2 and pin 5, and by a 24 V return signal at pin 6. In this case, the instrument can be reset to start again by a double acknowledgement at pin 1 (signal: Error = red LED, (Fig. 4,e)).

Pin 1 (Enter | Acknowledge) must be externally switched to the MINUS of the supply voltage.

Pin 7 is connected to the external supply voltage for the galvanic separated outputs + 24 V =.

The PLC connecting plug

The signal plug is a midget round plug connector made by Binder.

Order number: 09 - 0327 - 00 - 07

Flange plug, solderable, can be screwed from the back

Number of pins: 7

10. Terminal assignment

Socket pin assignment | Colors of the connecting wires

Pin no.	Color	Function	Type
1	Blue	Enter Acknowledge	Input
2	Yellow	Message Measurement running High Signal = 24 V	Output
3	White	Start Stop Signal Measurement Potential free	Input
4	Green	Start Stop Signal Measurement Potential free	Input
5	Brown	Message Measurement finished High Signal = 24 V	Output
6	Gray	Message Error High Signal = 24 V	Output
7	Pink	24 V Supply voltage external	

Shielding: brown, thick

7 Pin socket

External

Connection	Cable	Note
1	Blue	Enter Acknowledge
2	Yellow	Measurement running
3	White	Start Stop
4	Green	Start Stop
5	Brown	Measurement finished
6	Gray	Error
7	Pink	+ 24V DC external

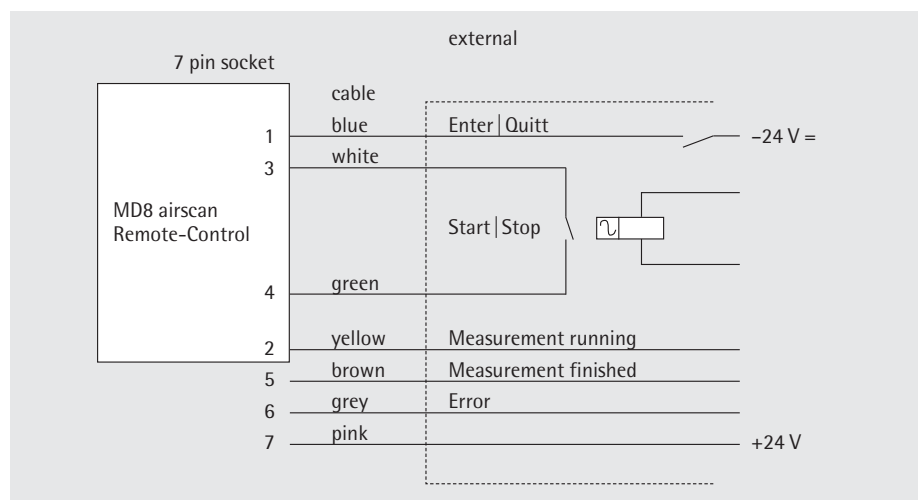

Specifications subject to change without notice.

11. Warranty

The warranty conditions can differ somewhat in various countries. Should no warranty card be included with the instrument, please contact the Sartorius Stedim Biotech subsidiary in your country at the address given on the back of this publication.

In Germany, the Remote Control has a factory warranty of 2 years from the date of purchase.

12. Information and instructions on disposal

Attention must be paid to the applicable laws, rules and regulations, when disposing of the contaminated components.

The packaging is to be taken to a local waste disposal site if no longer required. The packaging is made of environmentally friendly materials that can be used as secondary raw materials.

The equipment, including accessories and batteries, does not belong in your regular household waste. EU legislation requires its Member States to collect electrical and electronic equipment and disposed of it separately from other unsorted municipal waste with the aim of recycling it.



In Germany and several other countries, Sartorius Stedim Biotech GmbH itself assumes responsibility for the return and conformant disposal of its electronic and electrical products. These products may not be placed with household waste or brought to collection centers run by local public disposal operations – not even by small commercial operators.

For disposal in Germany and in the other member nations of the European Economic Area (EEA), please contact our local service technicians or our Service Center in Goettingen, Germany:

Sartorius Stedim Biotech GmbH
Servicezentrum Biotechnologie
August-Spindler-Strasse 11
37079 Goettingen, Germany

WEEE-Reg.-No. DE 89907997

In countries that are not members of the European Economic Area (EEA) or where no Sartorius Stedim Biotech subsidiaries or dealerships are located, please contact your local authorities or a commercial disposal operator.

Prior to disposal and |or scrapping of the equipment, any batteries should be removed and disposed of in local collection boxes.

Sartorius Stedim Biotech will not take back equipment contaminated with hazardous materials (ABC contamination) – either for repair or disposal. Please refer to the package leaflet | the included CD ROM or to our web site (www.sartorius-stedim.com) for more detailed information and addresses for repair service or disposal of your device.

Sales and Service Contacts

For further contacts, visit www.sartorius-stedim.com

Europe

Germany
Sartorius Stedim Biotech GmbH
August-Spindler-Strasse 11
37079 Goettingen
Phone +49.551.308.0
Fax +49.551.308.3289
www.sartorius-stedim.com

Sartorius Stedim Systems GmbH
Schwarzenberger Weg 73-79
34212 Melsungen
Phone +49.5661.71.3400
Fax +49.5661.71.3702
www.sartorius-stedim.com

France
Sartorius Stedim Biotech S.A.
ZI Les Paluds
Avenue de Jouques – BP 1051
13781 Aubagne Cedex
Phone +33.442.845600
Fax +33.442.845619

Sartorius Stedim France SAS
ZI Les Paluds
Avenue de Jouques – CS 71058
13781 Aubagne Cedex
Phone +33.442.845600
Fax +33.442.846545

Austria
Sartorius Stedim Austria GmbH
Franzosengraben 12
A-1030 Vienna
Phone +43.1.7965763.18
Fax +43.1.796576344

Belgium
Sartorius Stedim Belgium N.V.
Leuvensesteenweg, 248/B
1800 Vilvoorde
Phone +32.2.756.06.80
Fax +32.2.756.06.81

Denmark
Sartorius Stedim Nordic A/S
Hoerskaetten 6D, 1.
DK-2630 Taastrup
Phone +45.7023.4400
Fax +45.4630.4030

Italy
Sartorius Stedim Italy S.p.A.
Via dell'Antella, 76/A
50012 Antella-Bagno a Ripoli (FI)
Phone +39.055.63.40.41
Fax +39.055.63.40.526

Netherlands
Sartorius Stedim Netherlands B.V.
Edisonbaan 24
3439 MN Nieuwegein
Phone +31.30.6025080
Fax +31.30.6025099

Spain
Sartorius Stedim Spain SA
C/Isabel Colbrand 10,
Oficina 70
Polígono Industrial de Fuencarral
28050 Madrid
Phone +34.90.2110935
Fax +34.91.3589623

Switzerland
Sartorius Stedim Switzerland GmbH
Lerzenstrasse 21
8953 Dietikon
Phone +41.44.741.05.00
Fax +41.44.741.05.09

U.K.
Sartorius Stedim UK Limited
Longmead Business Park
Blenheim Road, Epsom
Surrey KT19 9 QQ
Phone +44.1372.737159
Fax +44.1372.726171

America

USA
Sartorius Stedim North America Inc.
5 Orville Drive
Bohemia, NY 11716
Toll-Free +1.800.368.7178
Fax +1.631.254.4253

Sartorius Stedim SUS Inc.
1910 Mark Court
Concord, CA 94520
Phone +1.925.689.6650
Toll Free +1.800.914.6644
Fax +1.925.689.6988

Sartorius Stedim Systems Inc.
201 South Ingram Mill Road
Springfield, MO 65802
Phone +1.417.873.9636
Fax +1.417.873.9275

Argentina
Sartorius Argentina S.A.
Int. A. Avalos 4251
B1605ECS Munro
Buenos Aires
Phone +54.11.4721.0505
Fax +54.11.4762.2333

Brazil
Sartorius do Brasil Ltda
Av. Dom Pedro I, 241
Bairro Vila Pires
Santo André
São Paulo
Cep 09110-001
Phone +55.11.4451.6226
Fax +55.11.4451.4369

Mexico
Sartorius de México S.A. de C.V.
Circuito Circunvalación Poniente No. 149
Ciudad Satélite
53100 Naucalpan, Estado de México
Phone +52.5555.62.1102
Fax +52.5555.62.2942

Asia | Pacific

China
Sartorius Stedim Beijing
Representative Office
No. 33, Yu'an Road,
Airport Industrial Zone B, Shunyi District
Beijing 101300
Phone +86.10.80426516
Fax +86.10.80426580

Sartorius Stedim Shanghai
Representative Office
Room 618, Tower 1, German Centre,
Shanghai, PRC., 201203
Phone +86.21.28986393
Fax +86.21.28986392.11

Sartorius Stedim Guangzhou Office
Room 704, Broadway Plaza,
No. 233-234 Dong Feng West Road
Guangzhou 510180
Phone +86.20.8351.7921
Fax +86.20.8351.7931

India
Sartorius Stedim India Pvt. Ltd.
10, 6th Main, 3rd Phase Peenya
KIADB Industrial Area
Bangalore – 560 058
Phone +91.80.2839.1963|0461
Fax +91.80.2839.8262

Japan
Sartorius Stedim Japan K.K.
KY Building, 8-11
Kita Shinagawa 1-chome
Shinagawa-ku
Tokyo 140-0001
Phone +81.3.3740.5407
Fax +81.3.3740.5406

Malaysia
Sartorius Stedim Malaysia Sdn. Bhd.
Lot L3-E-3B, Enterprise 4
Technology Park Malaysia
Bukit Jalil
57000 Kuala Lumpur
Phone +60.3.8996.0622
Fax +60.3.8996.0755

Singapore
Sartorius Stedim Singapore Pte. Ltd.
10, Science Park Road, The Alpha
#02-25, Singapore Science Park 2
Singapore 117684
Phone +65.6872.3966
Fax +65.6778.2494

Australia
Sartorius Stedim Australia Pty. Ltd.
Unit 5, 7-11 Rodeo Drive
Dandenong South Vic 3175
Phone +61.3.8762.1800
Fax +61.3.8762.1828

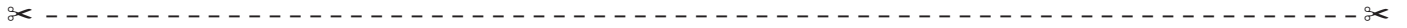

Non-hazardous Declaration

Declaration of Safety and Acceptability as Non-Hazardous to Health

The safety and health of our employees, the legal regulations governing the handling of materials that pose hazards to health and the environment and the regulations governing occupational safety mandate and require that this Non-hazardous Declaration be filled out completely for all equipment returned to the respective Sartorius Stedim Biotech affiliate, subsidiary, dealer or distributor listed for your country. No repair or return is possible unless a completed Non-hazardous Declaration form has been submitted.

Fax or mail a copy of a completed Non-hazardous Declaration form in advance to the respective Sartorius Stedim Biotech affiliate, subsidiary, dealer or distributor listed for your country (for the fax number or address, please refer to our list of countries). We require this information before the equipment | component arrives. An additional copy must accompany the equipment | component. If necessary, the shipping company must be notified.

Incomplete entries or non-compliance with this procedure will automatically lead to considerable delays in processing.

In the event of return, we do not differentiate between

- still utilizable and | or repairable used electrical and electronic equipment and no longer utilizable and | or repairable used electrical and electronic equipment or
- between waste that is subject to monitoring by the supervisory authorities and waste that is not subject to any special monitoring by supervisory authorities (used electrical and electronic equipment).

Model	Serial No.
<p>I we guarantee that the following measures have been taken:</p> <ul style="list-style-type: none"><input type="checkbox"/> The equipment component has been freed of hazardous materials to ensure that persons involved with the handling repair are not exposed to any hazard or danger whatsoever.<input type="checkbox"/> The equipment has been packaged for safety and the complete labeling has been affixed to it.<input type="checkbox"/> The shipping agent has been notified (as prescribed) about the hazardous nature of the shipment.	
<p>The person sending in the equipment component is hereby notified that said person shall be liable to Sartorius Stedim Biotech, its affiliates, subsidiaries, dealers and distributors as well as to any third parties – in particular to any of employees of Sartorius, its affiliates, its subsidiaries, dealers or distributors involved with the handling repair of the equipment component – for any damage, caused by entries that are incomplete or incorrect on account of negligence, gross negligence or willful intent.</p>	
<p>Name -----</p> <p>Position -----</p> <p>Date -----</p> <p>Signature -----</p> <p>Company stamp</p>	



Inhaltsverzeichnis

1. Vorwort	20
2. Einleitung	21
3. Sicherheitshinweise	22
4. EC-Konformitätserklärung	23
5. Auspacken des Gerätes und Überprüfung des Lieferumfanges	24
6. Gerätebeschreibung MD8 airscan Remote-Control	25
7. Technische Daten der MD8 airscan Remote-Control	26
8. Einschalten des Gerätes	27
9. Funktionsbeschreibung	28
10. Anschlussbelegung	29
11. Garantiebestimmungen	30
12. Entsorgungs- und Reparaturhinweise	31
Unbedenklichkeitserklärung	33

Rev.: 1.1 - Stand Juni 2009

Bitte diese Bedienungsanleitung vor Benutzung des Gerätes sorgfältig lesen!

1. Vorwort

Sehr geehrte Kundin, sehr geehrter Kunde!

Herzlichen Glückwunsch zu Ihrer Entscheidung für die MD8 airscan Remote-Control 1ZE---0003.

Die MD8 airscan Remote-Control ist eine Neuentwicklung für den seit langem bewährten Luftkeimsammler MD8 airscan.

Sie haben damit ein Produkt gewählt, das nach Deutscher Elektro- und Feinwerktechnischer Qualität und Güte gefertigt wurde.

Wir sind sicher, dass Ihnen das Gerät viele Jahre gute Dienste leisten wird.

Bitte zögern Sie nicht uns anzusprechen, sollten Sie weitere Informationen oder Hilfe zur Installation des Gerätes für Ihren Anwendungsfall benötigen.

Göttingen, 2009

2. Einleitung

Die MD8 airscan Remote-Control 1ZE---0003 ist ein Gerät, das dem Anwender ermöglicht, in einer Prozesslinie mit dem MD8 airscan Luftkeimsammelgerät über eine SPS-Steuerung, automatische Messungen an mehreren Sammlungsarten nacheinander durchzuführen.

Diese Bedienungsanleitung dient in erster Linie als technische Beschreibung, wie die Remote Control an eine vorhandene SPS Steuerung angeschlossen und betrieben wird.

Eine vollständige Funktionsprüfung der Remote-Control ist daher nur in Verbindung mit einer SPS Steuerung und angeschlossenem MD8 airscan möglich. Die Bedienungsanleitung wurde in erster Linie für Techniker verfasst.

Da es sich bei diesen Monitoring-Anlagen jeweils um spezielle Kundenlösungen handelt, müssen weitere Einzelheiten über die Installation vor Ort und in Zusammenarbeit mit dem Anwender geklärt werden.

3. Sicherheitshinweise

1. Alle Verdrahtungen an der Remote-Control 1ZE---0003 sind am ausgeschalteten Gerät vorzunehmen.
2. Zum Auswechseln der Feinsicherung muss das Gerät vom Netz getrennt werden (Netzstecker entfernen).
3. Die Remote-Control darf nur in Verbindung mit einem MD8 airscan und SPS Steuerung in Betrieb genommen werden.
4. Der Gebrauch für andere als die hier beschriebenen Zwecke, oder unsachgemäße Bedienung befreit den Hersteller von jeglicher Gewährleistung.
5. Bevor das Gerät eingeschaltet wird, unbedingt kontrollieren, ob die Stromversorgung mit den auf der Unterseite des Gerätes angegebenen Werten übereinstimmt.
6. Eingriffe und Veränderungen an dem Gerät dürfen nicht vorgenommen werden. Schäden, die von solchen Veränderungen herrühren sind durch die Garantieleistungen des Herstellers nicht abgedeckt.

4. EC-Konformitätserklärung

Wir erklären hiermit, dass die Version der MD8 airscan Remote-Control (Bestellnummer 1ZE---0003) für die EU, in Design und Funktion den folgenden Anforderungen und Normen entspricht:

EN 50081-1
EN 55022, Kl.B
EN 50082-2
EN 61000-4-2,-3,-4,-5,-6, -11,
EN 50204

Stand Okt. 2000

Diese Erklärung verliert seine Gültigkeit, wenn Änderungen ohne unsere Zustimmung am Gerät vorgenommen werden.

5. Auspacken des Gerätes und Überprüfung des Lieferumfanges

Sartorius Stedim Biotech Produkte sind sorgfältig für den Transport verpackt. Trotzdem sollte beim Auspacken das Gerät auf etwaige Transportschäden sowie anhand der weiter unten aufgeführten Liste auf Vollständigkeit des Lieferumfanges überprüft werden. Durch diese Maßnahme wird außerdem sichergestellt, dass keine Teile des Lieferumfanges in der Verpackung zurückbleiben.

Der Lieferumfang für die MD8 airscan Remote-Control umfasst:

- MD8 airscan Remote-Control (auf Spannungsangabe achten)
- a) Netzkabel (länderspezifisch), (siehe Abb.1)
- b) Anschlusskabel zum MD8 airscan
- c) Anschlusskabel zur SPS
- Bedienungsanleitung



Abb.1

c

b

a

6. Gerätebeschreibung MD8 airscan Remote-Control

Die MD8 airscan Remote-Control besteht aus einem Metallgehäuse, welches mit den üblichen Reinigungs- und Desinfektionsmitteln abwaschbar bzw. oberflächen-desinfizierbar ist.

An der Frontseite des Gerätes (Abb. 2) liegen die Bedienungselemente (Netzschalter (a) und Zustandsanzeigen (b)) für die unterschiedlichen Funktionen des Gerätes, die unter der Funktionsbeschreibung näher erläutert werden.

An der Rückseite des Gerätes (Abb. 3) sind der Netzsteckeranschluss (a), Netzsicherung (0.5 Amp T, b) sowie die Anschlüsse für die SPS-Steuerung (c) und das MD8 airscan Luftkeimsammelgerät (d).



Abb. 2

a

b



Abb. 3

c

d

b

a

7. Technische Daten der MD8 airscan Remote-Control

Bestellnummer	1ZE--0003
Anschlussspannung	90 - 260 V ~ 50 60 Hz
Leistungsaufnahme	5 W
Sicherung	500 mA. T
Anschlussspannung Ausgang	24 V = 0.3 Amp
Gewicht	ca. 2,2 kg
Abmessungen	258 × 159 × 94 mm (L × B × H)
Gesamtbreite	215 mm mit Steckverbinder

8. Einschalten des Gerätes

Die MD8 airscan Remote-Control wird über den Netzschalter an der Frontseite (Abb. 2 (a) + Abb. 4 (a)) eingeschaltet. Rotes Aufleuchten des Netzschalters zeigt an, dass das Gerät unter Spannung steht. Gleichzeitig führt das Gerät einen Selbsttest durch, welcher die Systemfunktionen überprüft. Während des Tests blinken die Zustands-Led's.

Bei erfolgreichem Abschluss des Tests und wenn eine Verbindung zum eingeschalteten MD8 airscan besteht, bleibt die grüne LED („On“) (b) an. Damit ist das Gerät betriebsbereit und mit der Messung kann begonnen werden.

Sollte der Selbsttest nicht erfolgreich beendet werden, so bleibt die grüne LED („On“) aus. Mögliche Fehlerursache: Kabelverbindungen zum MD8 airscan fehlen.



Abb. 4

9. Funktionsbeschreibung

Eine Messung kann gestartet werden, wenn die grüne LED ("On") der MD8 airscan Remote-Control an ist.

Um den Messvorgang zu Starten, muss von der SPS-Steuerung ein Relais mit einem Schließer Kontakt für etwa 100 ms angesteuert werden werden.

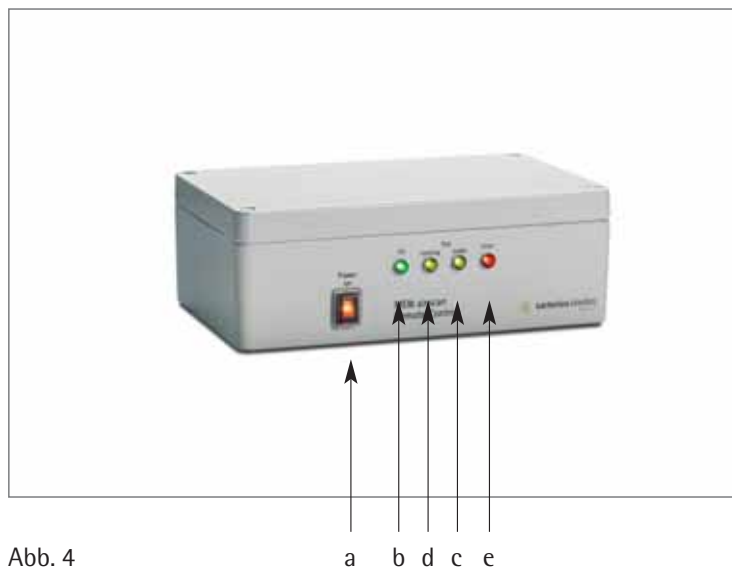
Der Schließkontakt des Relais muss an Pin 3 und 4 potentialfrei angeschlossen werden.

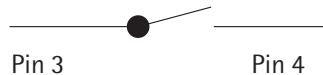

Sobald MD8 airscan und MD8 airscan Remote-Control mit 230V Betriebsspannung versorgt und eingeschaltet sind, kann der Messvorgang gestartet werden. Nach dem Ende einer Messung und wenn kein Fehler aufgetreten ist, wird ein Signal auf Pin 5 ausgegeben. (Signal: Ready = gelbe LED) (Abb.4, c).

Nach dem der Messvorgang mit dem Startimpuls eingeleitet wurde, wird ein 24V Rücksignal auf Pin 2 ausgegeben (während der gesamten Messphase).

Nach der Messphase muss mit einem Quittungs-Signal an Pin 1 das Gerät wieder auf Startbereit gesetzt werden (Signal: Running = gelbe LED) (Abb. 4, d).

Falls die Messung nicht erfolgreich war, wird mit einem wechselseitigen Blinksignal auf Pin 2 und Pin 5 und ein 24V Rücksignal auf Pin 6 eine Störung gemeldet, wobei im Störfall das Gerät über eine zweimalige Quittung an Pin 1 wieder auf Startbereit gesetzt werden kann. (Signal: Error = rote LED) (Abb. 4, e).

Der Pin 1 (Enter | Quitt) muss extern auf Minus der Versorgungsspannung geschaltet werden.

An Pin 7 wird die externe Versorgungsspannung für die galvanisch getrennten Ausgänge + 24 V = angeschlossen.

Anschlussstecker SPS

Der Signal Stecker ist ein Miniatur Rundsteckverbinder der Fa. Binder.

Bestellnummer: 09 - 0327 - 00 - 07

Flanschstecker lötbar, von hinten verschraubbar

Polzahl: 7

10. Anschlussbelegung

Pinbelegung der Buchse | Farbe der Anschlussdrähte

Pin Nr.	Farbe	Funktion	Art
1	Blau	Enter Quitt	Eingang
2	Gelb	Meldung Messung läuft High Signal =24 V	Ausgang
3	Weiß	Start Stop Signal Messung Potentialfrei	Eingang
4	Grün	Start Stop Signal Messung Potentialfrei	Eingang
5	Braun	Meldung Messung beendet High Signal =24 V	Ausgang
6	Grau	Meldung Error High Signal = 24V	Ausgang
7	Rosa	24 V Spannungsversorgung extern	

Schirm: braun, dick

7 pin socket

External

Anschluss	Kabel	Bemerkung
1	Blau	Enter Quitt
2	Gelb	Messung läuft
3	Weiß	Start Stop
4	Grün	Start Stop
5	Braun	Messung beendet
6	Grau	Error
7	Rosa	+ 24 V DC extern

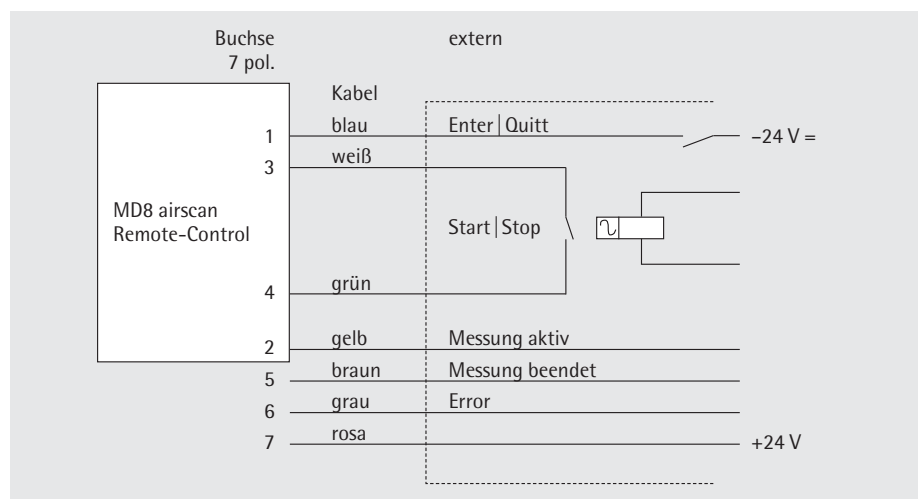

Technische Änderungen vorbehalten.

11. Garantieb Bestimmungen

Da die Garantieb Bestimmungen in den verschiedenen Ländern unterschiedlich sein können, wir an dieser Stelle nur auf die Bestimmungen in Deutschland eingegangen. Nationale Garantieb Bestimmungen können in den jeweiligen Sartorius Stedim Biotech Niederlassungen erfragt werden.

Auf das Remote Control Interface besteht in Deutschland eine Werksgarantie von 2 Jahren ab Kaufdatum.

12. Entsorgungs- und Reparaturhinweise

Für die Entsorgung mit kontaminierten Komponenten sind die geltenden Gesetze, Vorschriften und Richtlinien zu beachten.

Wird die Verpackung nicht mehr benötigt, ist diese der örtlichen Müllentsorgung zuzuführen. Die Verpackung besteht aus umweltfreundlichen Materialien, die als Sekundärrohstoffe dienen können.

Das Gerät inklusive Zubehör und Batterien gehört nicht in den Hausmüll. Die EU-Gesetzgebung fordert in ihren Mitgliedsstaaten, elektrische und elektronische Geräte vom unsortierten Siedlungsabfall getrennt zu erfassen, um sie anschließend wiederzuverwerten.



In Deutschland und einigen anderen Ländern führt die Sartorius Stedim Biotech GmbH die Rücknahme und gesetzeskonforme Entsorgung ihrer elektrischen und elektronischen Produkte selbst durch. Diese Produkte dürfen nicht – auch nicht von Kleingewerbetreibenden – in den Hausmüll oder an Sammelstellen der örtlichen öffentlichen Entsorgungsbetriebe abgegeben werden.

Hinsichtlich der Entsorgung enden Sie sich daher in Deutschland wie auch in den Mitgliedsstaaten des Europäischen Wirtschaftsraumes bitte an unsere Service-Mitarbeiter vor Ort oder an unsere Service-Zentrale in Göttingen:

Sartorius Stedim Biotech GmbH
Servicezentrum Biotechnologie
August-Spindler-Straße 11
37079 Göttingen

WEEE-Reg.-Nr. DE 89907997

In Ländern, die keine Mitglieder des Europäischen Wirtschaftsraumes sind oder in denen es keine Sartorius Stedim Biotech Filialen gibt, sprechen Sie bitte die örtlichen Behörden oder Ihr Entsorgungsunternehmen an.

Vor der Entsorgung bzw. Verschrottung des Gerätes sollten die Batterien entfernt werden und einer Sammelstelle übergeben werden.

Mit gefährlichen Stoffen kontaminierte Geräte (ABC-Kontamination) werden weder zur Reparatur noch zur Entsorgung zurückgenommen. Ausführliche Informationen mit Service-Adressen zur Reparaturannahme bzw. Entsorgung Ihres Gerätes finden Sie in dem Beipackzettel | auf der beiliegenden CD-Rom sowie auf unserer Internetseite (www.sartorius-stedim.com).

Sales and Service Contacts

For further contacts, visit www.sartorius-stedim.com

Europa

Deutschland

Sartorius Stedim Biotech GmbH
August-Spindler-Strasse 11
D-37079 Göttingen

Telefon +49.551.308.0
Fax +49.551.308.3289

www.sartorius-stedim.com

Sartorius Stedim Systems GmbH
Schwarzenberger Weg 73-79
D-34212 Melsungen

Telefon +49.5661.71.3400
Fax +49.5661.71.3702

www.sartorius-stedim.com

Frankreich

Sartorius Stedim Biotech S.A.
ZI Les Paluds
Avenue de Jouques – BP 1051
13781 Aubagne Cedex

Telefon +33.442.845600
Fax +33.442.845619

Sartorius Stedim France SAS
ZI Les Paluds
Avenue de Jouques – CS 71058
13781 Aubagne Cedex

Telefon +33.442.845600
Fax +33.442.846545

Belgien

Sartorius Stedim Belgium N.V.
Leuvensesteenweg, 248/B
1800 Vilvoorde

Telefon +32.2.756.06.80
Fax +32.2.756.06.81

Dänemark

Sartorius Stedim Nordic A/S
Hoerskaetten 6D, 1.
DK-2630 Taastrup

Telefon +45.7023.4400
Fax +45.4630.4030

Großbritannien

Sartorius Stedim UK Limited
Longmead Business Park
Blenheim Road, Epsom
Surrey KT19 9 QQ

Telefon +44.1372.737159
Fax +44.1372.726171

Italien

Sartorius Stedim Italy S.p.A.
Via dell'Antella, 76/A
I-50012 Antella-Bagno a Ripoli (FI)

Telefon +39.055.63.40.41
Fax +39.055.63.40.526

Niederlande

Sartorius Stedim Netherlands B.V.
Edisonbaan 24
3439 MN Nieuwegein

Telefon +31.30.6025080
Fax +31.30.6025099

Österreich

Sartorius Stedim Austria GmbH
Franzosengraben 12
A-1030 Wien

Telefon +43.1.7965763.18
Fax +43.1.796576344

Schweiz

Sartorius Stedim Switzerland GmbH
Lerzenstrasse 21
CH-8953 Dietikon

Telefon +41.44.741.05.00
Fax +41.44.741.05.09

Spanien

Sartorius Stedim Spain SA
C/Isabel Colbrand 10,
Oficina 70
Poligono Industrial de Fuencarral
E-28050 Madrid

Telefon +34.90.2110935
Fax +34.91.3589623

Amerika

USA

Sartorius Stedim North America Inc.
5 Orville Drive
Bohemia, NY 11716

Telefon +1.800.368.7178
Fax +1.631.254.4253

Sartorius Stedim SUS Inc.
1910 Mark Court
Concord, CA 94520

Telefon +1.925.689.6650
Gebührenfrei (nur USA)
+1.800.914.6644
Fax +1.925.689.6988

Sartorius Stedim Systems Inc.
201 South Ingram Mill Road
Springfield, MO 65802

Telefon +1.417.873.9636
Fax +1.417.873.9275

Argentinien

Sartorius Argentina S.A.
Int. A. Avalos 4251
B1605ECS Munro
Buenos Aires

Telefon +54.11.4721.0505
Fax +54.11.4762.2333

Brasilien

Sartorius do Brasil Ltda
Av. Dom Pedro I, 241
Bairro Vila Pires
Santo André
São Paulo
Cep 09110-001

Telefon +55.11.4451.6226
Fax +55.11.4451.4369

Mexiko

Sartorius de México S.A. de C.V.
Circuito Circunvalación Poniente No. 149
Ciudad Satélite
53100 Naucalpan, Estado de México

Telefon +52.5555.62.1102
Fax +52.5555.62.2942

Asien | Pazifik

China

Sartorius Stedim Beijing
Representative Office
No. 33, Yu'an Road,
Airport Industrial Zone B, Shunyi District
Beijing 101300

Telefon +86.10.80426516
Fax +86.10.80426580

Sartorius Stedim Shanghai
Representative Office
Room 618, Tower 1, German Centre,
Shanghai, PRC., 201203

Telefon +86.21.28986393
Fax +86.21.28986392.11

Sartorius Stedim Guangzhou Office
Room 704, Broadway Plaza,
No. 233-234 Dong Feng West Road
Guangzhou 510180

Telefon +86.20.8351.7921
Fax +86.20.8351.7931

Indien

Sartorius Stedim India Pvt. Ltd.
10, 6th Main, 3rd Phase Peenya
KIADB Industrial Area
Bangalore – 560 058

Telefon +91.80.2839.1963 | 0461
Fax +91.80.2839.8262

Japan

Sartorius Stedim Japan K.K.
KY Building, 8-11
Kita Shinagawa 1-chome
Shinagawa-ku
Tokyo 140-0001

Telefon +81.3.3740.5407
Fax +81.3.3740.5406

Malaysia

Sartorius Stedim Malaysia Sdn. Bhd.
Lot L3-E-3B, Enterprise 4
Technology Park Malaysia
Bukit Jalil
57000 Kuala Lumpur

Telefon +60.3.8996.0622
Fax +60.3.8996.0755

Singapore

Sartorius Stedim Singapore Pte. Ltd.
10, Science Park Road, The Alpha
#02-25, Singapore Science Park 2
Singapore 117684

Telefon +65.6872.3966
Fax +65.6778.2494

Australien

Sartorius Stedim Australia Pty. Ltd.
Unit 5, 7-11 Rodeo Drive
Dandenong South Vic 3175

Telefon +61.3.8762.1800
Fax +61.3.8762.1828

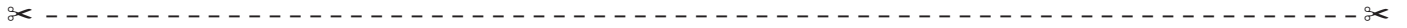

Unbedenklichkeitserklärung

Erklärung zur Sicherheit und gesundheitlichen Unbedenklichkeit

Die Sicherheit und Gesundheit unserer Mitarbeiter, die gesetzlichen Bestimmungen zum Umgang mit gesundheits- und umweltgefährdenden Stoffen und die Vorschriften zur Sicherheit am Arbeitsplatz machen es erforderlich, dass diese Unbedenklichkeitserklärung für alle Produkte, die an uns zurückgeschickt werden, ausgefüllt wird. Ohne Vorliegen des vollständig ausgefüllten Formblattes ist eine Reparatur nicht möglich.

Eine vollständig ausgefüllte Kopie dieser Erklärung soll per Fax (+49 551 308 3289) oder Brief vorab an uns gesandt werden, so dass die Information vorliegt, bevor das Gerät | Bauteil eintrifft. Eine weitere Kopie soll dem Gerät | Bauteil beigelegt sein. Ggf. ist die Spedition zu informieren.

Unvollständige Angaben oder Nichteinhalten dieses Ablaufs führen zwangsläufig zu beträchtlichen Verzögerungen in der Abwicklung.

Bei der Rücknahme wird nicht zwischen

- noch verwendungs- bzw. reparaturfähigen Elektroaltgeräten und nicht mehr verwendungs- bzw. reparaturfähigen Elektroaltgeräten als auch
- zwischen besonders überwachungsbedürftigen und nicht besonders überwachungsbedürftigen Abfällen (Elektroaltgeräten) unterschieden.

Modell	Serien-Nr.
Ich Wir versichern, dass folgende Massnahmen getroffen wurden:	
<input type="checkbox"/> Das Gerät Bauteil wurde von Gefahrstoffen befreit, so dass bei Handhabung Reparaturen für die betreffenden Personen keinerlei Gefährdung besteht.	
<input type="checkbox"/> Das Gerät wurde sicher verpackt und vollständig gekennzeichnet.	
<input type="checkbox"/> Der Spediteur wurde (falls vorgeschrieben) über die Gefährlichkeit der Sendung informiert.	
Der Einsender des Gerätes Bauteiles wird darauf hingewiesen, dass er gegenüber der Sartorius Stedim Biotech GmbH und Dritten – insbesondere gegenüber den mit der Handhabung Reparatur des Gerätes Bauteiles betrauten Mitarbeitern der Sartorius Stedim Biotech GmbH – für Schäden haftet, die durch schuldhaft unvollständige oder unrichtige Angaben entstehen.	
Name _____	
Position _____	
Datum _____	
Unterschrift _____	
Firmenstempel	



Sartorius Stedim Biotech GmbH
August-Spindler-Str. 11
37079 Goettingen, Germany

Phone +49.551.308.0
Fax +49.551.308.3289
www.sartorius-stedim.com

Copyright by
Sartorius Stedim Biotech GmbH,
Goettingen, Germany.
All rights reserved. No part of
this publication may be reprinted
or translated in any form or by any
means without the prior
written permission of Sartorius
Stedim Biotech GmbH.
The status of the information,
specifications and illustrations
in this manual is indicated by
the date given below.
Sartorius Stedim Biotech GmbH
reserves the right to make changes
to the technology, features,
specifications and design of the
equipment without notice.

Status:
November 2009,
Sartorius Stedim Biotech GmbH,
Goettingen, Germany